



15035000

Monoblocchi

■ Monoblocchi coibentati

Strutture modulari ideali per:

- uffici
- spogliatoi
- dormitori per cantieri e campi di lavoro

Queste strutture si prestano a diverse misure e soluzioni in base alle esigenze del cliente. I monoblocchi vengono resi montati e completi di accessori senza bisogno di assistenza e di montaggio in opera.

Tutti i moduli sono forniti di ganci sul tetto per il sollevamento.

**A RICHIESTA
SOLUZIONI
PERSONALIZZATE**



Codice	Larghezze cm	Altezze esterne cm	Lunghezze cm
15035000	206 o 246	250 / 270 / 300	da 206 a 1200

V40

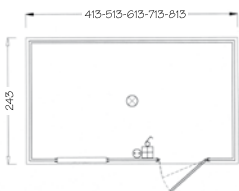
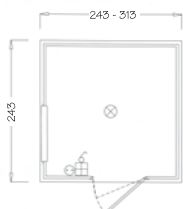

V40S

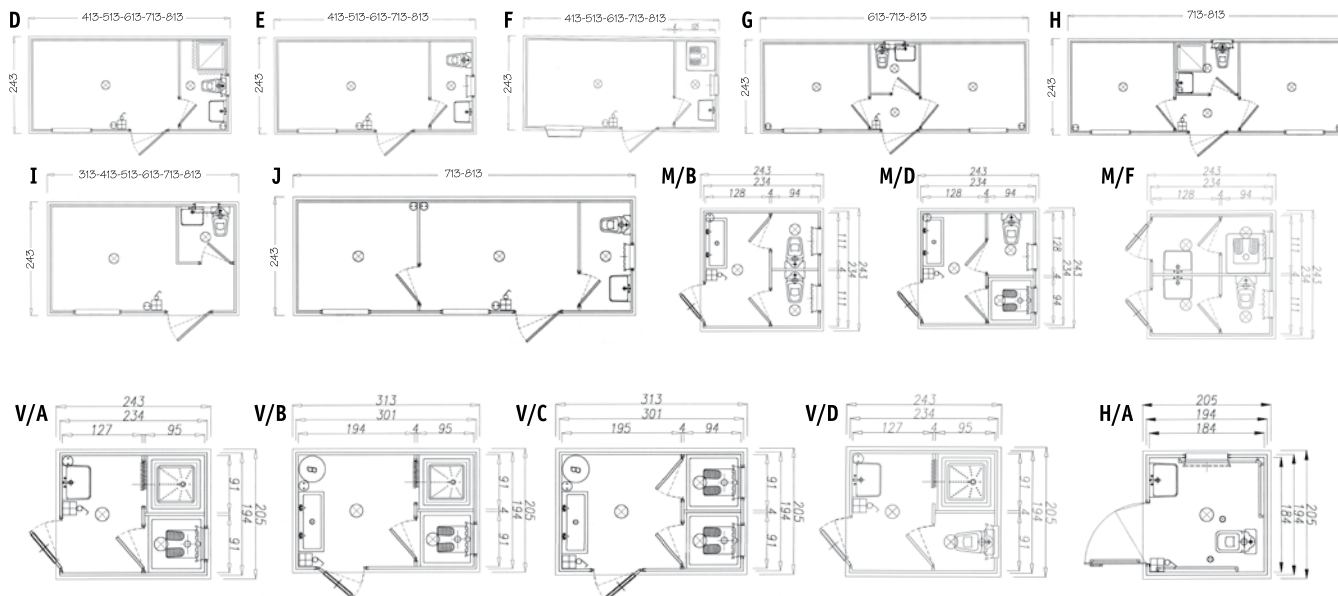
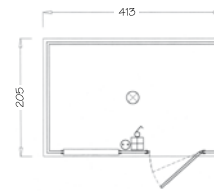
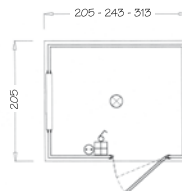

■ Soluzioni possibili



15035037

■ Monoblocchi coibentati abbinati

Strutture modulari singole o accoppiabili e sovrapponibili fino a 3 piani, i monoblocchi serie 200 si distinguono per solidità e versatilità.

Ideali per:

- campi di lavoro
- uffici
- strutture d'emergenza
- centri sportivi
- allestimenti speciali in genere

Il nostro ufficio tecnico è a disposizione per studiare la soluzione migliore in base alle necessità del cliente.

I moduli abbinati e/o a più piani permettono di creare ampi locali ideali per uffici o dormitori in grandi cantieri.

La robusta struttura permette una collocazione anche in montagna e i possibili allestimenti sono illimitati.

Alcuni esempi:

portinerie, rifugi, cabine comando in stazioni sciistiche.

**VENDITA
 E NOLEGGIO**



Codice	Larghezza standard cm	Altezze esterne cm	Lunghezze cm
15035037	240	250 / 270 / 300	da 300 a 1000



■ Esempio di realizzazione

Monoblocchi

■ Monoblocchi - servizi sanitari

Monoblocchi ad uso servizi sanitari nelle diverse misure da m 1,28 x 1,11 fino alle più ampie con servizi in batteria in base ad ogni singola esigenza. Praticità e facilità d'installazione li rendono particolarmente adatti nei cantieri edili, campi di lavoro, centri sportivi e dove vengono richieste strutture sanitarie immediate.



15035000

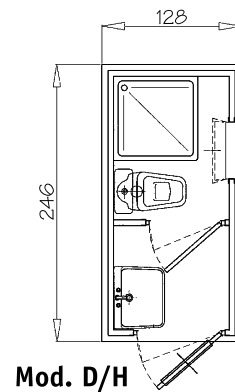
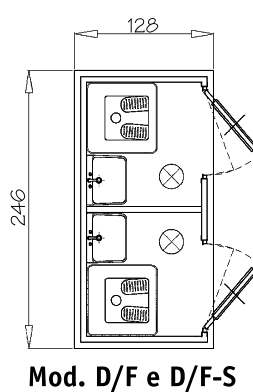
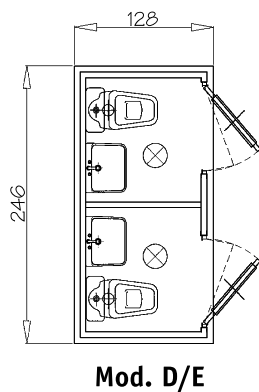
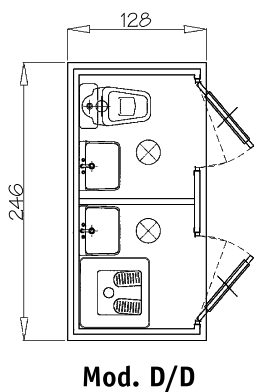
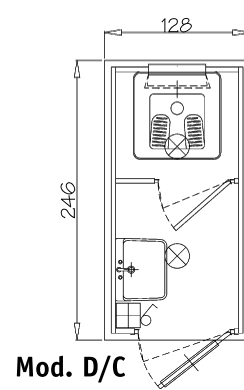
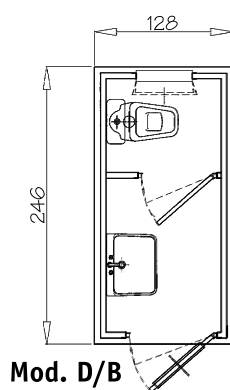
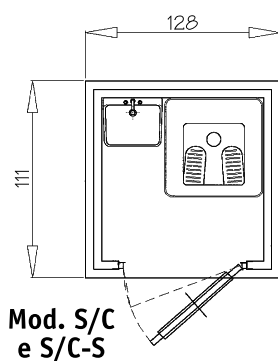
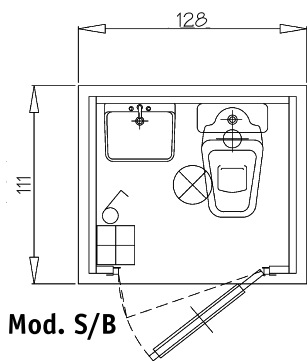

■ Soluzioni possibili

Cabine



15048001

Codice	Dimensioni cm
15048001	120x120x252



■ Servizio igienico assemblato lavabo + turca

Cabina turca metallica zincata con struttura portante pressopiegata e zincata, tamponamento e copertura in lamiera zincata e grecata, con ganci di sollevamento. Dotato di porta con catenaccio esterno, apertura per ricambio d'aria, lavamani, rubinetto acqua fredda, turca. Pavimento in fenolico rivestito in resina.

■ Servizio chimico

WC chimico dotato di schermatura per evitare la vista sgradevole e il pericolo di contaminazione della cute dell'utilizzatore.

Il risciacquo della schermatura avviene con liquido disinfettante contenuto in una vasca separata dai rifiuti organici. Per azionare il processo di risciacquo si utilizza una pompa a pedale situata alla base del WC.

La cabina è completa di soluzione disinfettante per le mani per circa 1000 utilizzi.

Optional: lavandino 140 utilizzi

Il WC chimico, oltre alla vendita, è destinato soprattutto al noleggio, ove vengono comprese le pulizie e i trasferimenti. Tale soluzione risolve ogni problematica d'installazione di servizi igienici nei cantieri edili, stradali e dove non è presente la rete fognaria.

Codice	Lunghezza cm	Larghezza cm	Altezza cm	N. utilizzi
15035072	112	112	229	+/- 200

**ARTICOLO
A NOLEGGIO**





15028000

Container

■ Container ISO MODUL

Container tipo pesante, indistruttibile, pratico e versatile. Basamento, montanti e copertura in profili a "C" pressopiegati, spessore 30/10 saldati in un unico corpo. Pareti e copertura in lamiera grecata spess. 15/10. Pavimento in legno spess. 30 mm posato a incastri M/F, avvitato e trattato con impregnante. Porta a 2 ante con chiusure protette. Blocchi d'angolo spess. 60/10. tasche porta forche.

MODELLO piedi	LUNGHEZZA mm	LARGHEZZA mm	ALTEZZA mm	TARA kg	PESO LORDO MAX kg
8' L	2438	2000	1930	580	4495
8' H	2438	2000	2260	610	4525
9'	2840	2200	2260	670	5760
10'	3029	2438	2591	800	6495
13'	3950	2200	2260	840	7615
15'	4500	2438	2591	1020	9110
20'	6058	2438	2591	1210	12195



15028086

■ Container box lamiera zincata

Container metallico in robusta struttura di acciaio zincato autoportante, porta a 2 ante, pavimento in pannelli di legno fenolico fissato all'intelaiatura.

Possibilità di fornitura di box già assemblato o da assemblare.

LUNGHEZZA mm	LARGHEZZA mm	ALTEZZA mm
3000	2180	2190
3000	1980	1990
4000	2180	2190
4000	1980	1990
5000	2180	2190



15042001...

■ Box lamiera zincata grecata

Box in lamiera zincata grecata da assemblare completo di porta a 2 ante battenti con serratura, copertura a 2 falde, senza pavimento.

Codice	Descrizione	Dimensioni cm
15042001	Box lamiera zincata grecata	255x260
15042002	Box lamiera zincata grecata	255x350
15042003	Box lamiera zincata grecata	255x430
15042004	Box lamiera zincata grecata	255x515
15042005	Box lamiera zincata grecata	255x600
15042006	Box lamiera zincata grecata	255x685
15042007	Box lamiera zincata grecata	255x770
15042201	Finestra per box lamiera	
15042204	Box accessori	170x260
15042224	Box accessori	350x515
15042225	Box accessori	600x770